

Manual de servicio de Dell™ Inspiron™ 1011

[Antes de comenzar](#)

[Batería](#)

[Teclado](#)

[Unidad de disco duro](#)

[Reposamanos](#)

[Soporte del reposamanos](#)

[Tarjetas de comunicaciones](#)

[Panel de indicadores de estado de la](#)

[batería/alimentación](#)

[Altavoces](#)

[Tarjeta interna con tecnología inalámbrica Bluetooth®](#)

[Panel de encendido](#)

[Panel USB y de la tarjeta SIM](#)

[Conector del adaptador de](#)

[CA](#)

[Placa base](#)

[Memoria](#)

[Batería de celda tipo botón](#)

[Pantalla](#)

[Cámara](#)

[Actualización del BIOS](#)

Notas, precauciones y avisos

 **NOTA:** una NOTA proporciona información importante que le ayuda a utilizar su ordenador de la mejor manera posible.

 **PRECAUCIÓN:** Una PRECAUCIÓN indica la posibilidad de daños en el hardware o pérdida de datos, y le explica cómo evitar el problema.

 **AVISO:** un AVISO indica un posible riesgo de daño material, lesión corporal o muerte.

La información contenida en este documento puede modificarse sin notificación previa.
© 2009 Dell Inc. Todos los derechos reservados.

Queda estrictamente prohibida la reproducción de este material en cualquier forma sin la autorización por escrito de Dell Inc.

Marcas comerciales utilizadas en este texto: *Dell*, el logotipo de *DELL* e *Inspiron* son marcas comerciales de Dell Inc.; *Bluetooth* es una marca registrada propiedad de Bluetooth SIG, Inc. y que Dell utiliza bajo licencia; *Microsoft* y *Windows* son marcas comerciales o marcas comerciales registradas de Microsoft Corporation en Estados Unidos o en otros países, o ambos.

Las demás marcas registradas y nombres comerciales que puedan utilizarse en este documento se refieren a las empresas que figuran en las marcas y los nombres de sus productos. Dell Inc. renuncia a cualquier interés sobre la propiedad de marcas y nombres comerciales que no sean los suyos.

Modelo PP19S

Abril 2009 Rev. A00

[Regresar a la página de contenido](#)

Conector del adaptador de CA

Manual de servicio de Dell™ Inspiron™ 1011

- [Extracción del conector del adaptador de CA](#)
- [Sustitución del conector del adaptador de CA](#)

⚠ AVISO: antes de trabajar en el interior del ordenador, siga las instrucciones de seguridad que se entregan con el ordenador. Para obtener información adicional sobre prácticas recomendadas de seguridad, visite la página de inicio sobre el cumplimiento de normativas en www.dell.com/regulatory_compliance.

⚠ PRECAUCIÓN: para evitar descargas electrostáticas, utilice una muñequera de conexión a tierra o toque periódicamente una superficie metálica no pintada.

⚠ PRECAUCIÓN: sólo un técnico certificado debe realizar reparaciones en el ordenador. La garantía no cubre los daños por reparaciones no autorizadas por Dell™.

⚠ PRECAUCIÓN: para evitar daños en la placa base, extraiga la batería principal (consulte [Extracción de la batería](#)) antes de trabajar en el interior del ordenador.

Extracción del conector del adaptador de CA

1. Siga las instrucciones del apartado [Antes de comenzar](#).
2. Extraiga la batería (consulte [Extracción de la batería](#)).
3. Extraiga el teclado (consulte [Extracción del teclado](#)).
4. Extraiga el reposamanos (consulte [Extracción del reposamanos](#)).
5. Extraiga la unidad de disco duro (consulte [Extracción de la unidad de disco duro](#)).
6. Extraiga el soporte del reposamanos (consulte [Extracción del soporte del reposamanos](#)).
7. Extraiga el panel USB y de la tarjeta SIM (consulte [Extracción del panel USB y de la tarjeta SIM](#)).
8. Desconecte el cable del conector del adaptador de CA del conector de la placa base.
9. Saque el conector del adaptador de CA de la base del ordenador.

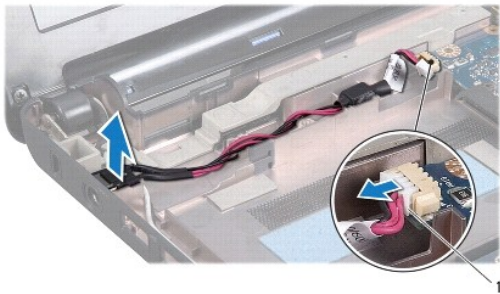

1	Conector del cable del adaptador de CA
---	--

Sustitución del conector del adaptador de CA

1. Coloque el conector del adaptador de CA en la placa base.
2. Conecte el conector del adaptador de CA al conector de la placa base.

3. Sustituya el panel USB y de la tarjeta SIM (consulte [Sustitución del panel USB y de la tarjeta SIM](#)).
 4. Sustituya el soporte del reposamanos (consulte [Sustitución del soporte del reposamanos](#)).
 5. Sustituya la unidad de disco duro (consulte [Sustitución de la unidad de disco duro](#)).
 6. Sustituya el soporte del reposamanos (consulte [Sustitución del reposamanos](#)).
 7. Sustituya el teclado (consulte [Sustitución del teclado](#)).
 8. Sustituya la batería (consulte [Sustitución de la batería](#)).
-

[Regresar a la página de contenido](#)

[Regresar a la página de contenido](#)

Panel de indicadores de estado de la batería/alimentación

Manual de servicio de Dell™ Inspiron™ 1011

- [Extracción del panel de indicadores de estado de la batería/alimentación](#)
- [Colocación del panel de indicadores de estado de la batería/alimentación](#)

⚠ AVISO: antes de trabajar en el interior del ordenador, siga las instrucciones de seguridad que se entregan con el ordenador. Para obtener información adicional sobre prácticas recomendadas de seguridad, visite la página de inicio sobre el cumplimiento de normativas en www.dell.com/regulatory_compliance.

⚠ PRECAUCIÓN: para evitar descargas electrostáticas, utilice una muñequera de conexión a tierra o toque periódicamente una superficie metálica no pintada.

⚠ PRECAUCIÓN: sólo un técnico certificado debe realizar reparaciones en el ordenador. La garantía no cubre los daños por reparaciones no autorizadas por Dell™.

⚠ PRECAUCIÓN: para evitar daños en la placa base, extraiga la batería principal (consulte [Retirada de la batería](#)) antes de trabajar en el interior del ordenador.

Extracción del panel de indicadores de estado de la batería/alimentación

1. Siga las instrucciones del apartado [Antes de comenzar](#).
2. Extraiga la batería (consulte [Extracción de la batería](#)).
3. Extraiga el teclado (consulte [Extracción del teclado](#)).
4. Extraiga el reposamanos (consulte [Extracción del reposamanos](#)).
5. Extraiga la unidad de disco duro (consulte [Extracción de la unidad de disco duro](#)).
6. Retire el soporte del reposamanos (consulte [Extracción del soporte del reposamanos](#)).
7. Desconecte el cable del panel de indicadores de estado de la batería/alimentación del conector de la placa base, si no lo hizo cuando sacó el soporte del reposamanos.
8. Saque el panel de indicadores de estado de la batería/alimentación de la base del ordenador.

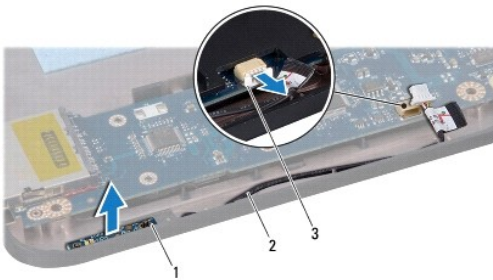

1	Panel de indicadores de estado de la batería/alimentación	2	Cable del panel de indicadores de estado de la batería/alimentación
3	Conector del cable del panel de indicadores de estado de la batería/alimentación		

Sustitución del panel de indicadores de estado de la batería/alimentación

1. Alinee los orificios del panel de indicadores de estado de la batería/alimentación con el saliente de la base del ordenador y encájelo en su posición.

2. Conecte el cable del panel de indicadores de estado de la batería/alimentación al conector de la placa base.
3. Sustituya el soporte del reposamanos (consulte [Sustitución del soporte del reposamanos](#)).
4. Sustituya la unidad de disco duro (consulte [Sustitución de la unidad de disco duro](#)).
5. Sustituya el reposamanos (consulte [Sustitución del reposamanos](#)).
6. Sustituya el teclado (consulte [Sustitución del teclado](#)).
7. Sustituya la batería (consulte [Sustitución de la batería](#)).

[Regresar a la página de contenido](#)

[Regresar a la página de contenido](#)

Antes de comenzar

Manual de servicio de Dell™ Inspiron™ 1011

- [Herramientas recomendadas](#)
- [Cómo apagar el ordenador](#)
- [Antes de trabajar en el interior del ordenador](#)

En este apartado se describen los procedimientos para extraer e instalar componentes del ordenador. A menos que se señale lo contrario, en cada procedimiento se supone que existen las siguientes condiciones:

- 1 Ha realizado los pasos descritos en [Cómo apagar el ordenador](#) y en [Antes de trabajar en el interior del ordenador](#).
- 1 Ha leído la información sobre seguridad que venía con su ordenador.
- 1 Un componente se puede reemplazar o, si se adquiere por separado, instalar realizando el procedimiento de extracción en el orden inverso.

Herramientas recomendadas

Los procedimientos de este documento pueden requerir el uso de las siguientes herramientas:

- 1 Destornillador de punta plana pequeño
- 1 Destornillador Phillips
- 1 Instrumento de plástico acabado en punta
- 1 CD de actualización del BIOS o el programa ejecutable del BIOS disponible en el sitio web Dell Support en support.dell.com

Cómo apagar el ordenador

⚠ PRECAUCIÓN: para evitar la pérdida de datos, guarde todos los archivos que tenga abiertos y ciérrelos, y salga de todos los programas antes de apagar el ordenador.

1. Guarde y cierre todos los archivos abiertos y salga de todos los programas activos.
2. Apague el sistema operativo:

En Windows® XP:

Haga clic en **Inicio** → **Apagar** → **Apagar**.

Escritorio Dell de Ubuntu®:

Haga clic en  → **Salir**  → **Apagar**.

Escritorio clásico de Ubuntu:

Haga clic en  → **Apagar**.

3. Asegúrese de que el ordenador y todos los dispositivos conectados están apagados. Si el ordenador y los dispositivos conectados no se han apagado automáticamente al cerrar el sistema operativo, mantenga presionado el botón de encendido hasta que se apague el ordenador.

Antes de trabajar en el interior del ordenador

Aplique las siguientes pautas de seguridad para proteger el ordenador contra posibles daños y garantizar su propia seguridad personal.

⚠ AVISO: antes de trabajar en el interior del ordenador, siga las instrucciones de seguridad que se entregan con el ordenador. Para obtener información adicional sobre prácticas recomendadas de seguridad, visite la página de inicio sobre el cumplimiento de normativas en www.dell.com/regulatory_compliance.

⚠ PRECAUCIÓN: manipule los componentes y las tarjetas con cuidado. No toque los componentes ni los contactos de las tarjetas. Sujete la tarjeta por los bordes o por el soporte de montaje metálico. Sujete los componentes, como por ejemplo un procesador, por sus extremos, no por sus patas.

⚠ PRECAUCIÓN: sólo un técnico certificado debe realizar reparaciones en el ordenador. La garantía no cubre los daños por reparaciones no autorizadas por Dell.

△ **PRECAUCIÓN:** cuando desconecte un cable, tire de su conector o de su lengüeta de extracción, y no del propio cable. Algunos cables tienen conectores con lengüetas de bloqueo; si va a desconectar un cable de este tipo, presione antes las lengüetas de bloqueo. Cuando separe conectores, manténgalos alineados para evitar doblar las patas de conexión. Además, antes de conectar un cable, asegúrese de que los dos conectores estén orientados y alineados correctamente.

△ **PRECAUCIÓN:** para evitar daños en el ordenador, realice los pasos siguientes antes de comenzar a trabajar dentro del ordenador.

1. Asegúrese de que la superficie de trabajo sea plana y esté limpia para evitar que se raye la cubierta del ordenador.
2. Apague el ordenador. Consulte [Cómo apagar el ordenador](#).

△ **PRECAUCIÓN:** para desconectar un cable de red, desconéctelo primero del ordenador y, después, del dispositivo de red.

3. Desconecte todos los cables telefónicos o de red del ordenador.
4. Presione y expulse las tarjetas que pueda haber instaladas en el lector de tarjetas multimedia.
5. Desconecte su ordenador y todos los dispositivos conectados de las tomas de alimentación eléctrica.
6. Extraiga la batería (consulte [Retirada de la batería](#)).
7. Dé la vuelta al ordenador, abra la pantalla y, a continuación, pulse el botón de alimentación para dar toma a tierra a la tarjeta del sistema.

[Regresar a la página de contenido](#)

[Regresar a la página de contenido](#)

Actualización del BIOS

Manual de servicio de Dell™ Inspiron™ 1011

- [Actualización del BIOS desde un CD](#)
- [Actualización del BIOS desde la unidad de disco duro](#)
- [Almacenamiento del BIOS en la memoria flash en Ubuntu](#)

Si se proporciona un CD del programa de actualización del BIOS con una placa base nueva, actualice el BIOS desde dicho CD. Si no tiene un CD del programa de actualización del BIOS, actualice éste desde la unidad de disco duro.

 **NOTA:** el ordenador no tiene una unidad óptica interna. Utilice una unidad de disco óptico externa o cualquier dispositivo de almacenamiento externo para los procedimientos que utilicen soportes.

Actualización del BIOS desde un CD

1. Asegúrese de que el adaptador de CA está enchufado y de que la batería principal está instalada correctamente.

 **NOTA:** si utiliza un CD del programa de actualización del BIOS para actualizar el BIOS, configure el ordenador para que se inicie desde un CD antes de insertarlo.

2. Introduzca el CD del programa de actualización del BIOS y reinicie el ordenador. Siga las instrucciones que aparecen en pantalla. El ordenador sigue iniciándose y actualiza el nuevo BIOS. Cuando haya finalizado la actualización flash, el ordenador se reiniciará automáticamente.
 3. Pulse <F2> durante la POST para abrir el programa de configuración del sistema.
 4. Pulse <F9> para restablecer los valores predeterminados del ordenador.
 5. Pulse <Esc>, seleccione **Save changes and reboot** (Guardar cambios y reiniciar) y pulse <Intro> para guardar los cambios de configuración.
 6. Retire el CD del programa de actualización del BIOS de la unidad y reinicie el ordenador.
-

Actualización del BIOS desde la unidad de disco duro

1. Asegúrese de que el adaptador de CA está enchufado, la batería principal correctamente instalada y hay un cable de red conectado.
 2. Encienda el ordenador.
 3. Busque el archivo de actualización del BIOS más reciente correspondiente a su ordenador en support.dell.com.
 4. Haga clic en **Download Now** (Descargar ahora) para descargar el archivo.
 5. Si aparece la ventana **Export Compliance Disclaimer** (Exención de responsabilidad de conformidad con la exportación), haga clic en **Yes, I Accept this Agreement** (Sí, acepto este acuerdo). A continuación, aparece la ventana **File Download** (Descargar archivo).
 6. Haga clic en **Save this program to disk** (Guardar este programa en disco) y haga clic en **OK** (Aceptar). Se mostrará la ventana **Save in** (Guardar en).
 7. Haga clic en la flecha de abajo para ver el menú **Save in** (Guardar en), seleccione **Desktop** (Escritorio) y haga clic en **Save** (Guardar). El archivo se descarga en el escritorio.
 8. Haga clic en **Close** (Cerrar) si aparece la ventana **Download Complete** (Descarga completa). El icono del archivo aparecerá en su escritorio con el mismo nombre con el que se descargó el archivo de actualización del BIOS.
 9. Haga doble clic en el icono del archivo en el escritorio y siga las instrucciones que se muestran en pantalla.
-

Almacenamiento del BIOS en la memoria flash en Ubuntu

1. Asegúrese de que el adaptador de CA está enchufado, la batería principal correctamente instalada y hay un cable de red conectado.
2. Encienda el ordenador.

3. Seleccione  → **Ubicaciones** → **Documentos**.
 4. Cree una nueva carpeta y llámela **BIOS**.
 5. Busque el archivo de actualización del BIOS más reciente correspondiente a su ordenador en support.dell.com.
 6. Haga clic en **Download Now** (Descargar ahora) para descargar el archivo.
 7. Si aparece la ventana **Export Compliance Disclaimer** (Exención de responsabilidad de conformidad con la exportación), haga clic en **Yes, I Accept this Agreement** (Sí, acepto este acuerdo).
A continuación, aparece la ventana **Descargar archivo**.
 8. Haga clic en **Save this program to disk** (Guardar este programa en disco) y haga clic en **OK** (Aceptar).
Se mostrará la ventana **Save in** (Guardar en).
 9. Haga clic en la flecha hacia abajo para ver el menú **Save In** (Guardar en), seleccione **Documents** (Documentos) → **BIOS** y, a continuación, haga clic en **Save** (Guardar).
 10. Haga clic en **Close** (Cerrar) si aparece la ventana **Download Complete** (Descarga completa).
El ícono del archivo aparecerá en la carpeta BIOS bajo el mismo nombre con el que se descargó el archivo de actualización del BIOS.
 11. Abra la aplicación de línea de comandos terminal y proceda como se indica:
 - a. Escriba `sudo -s`
 - b. Escriba la contraseña
 - c. Escriba `cd Documents`.
 - d. Escriba `cd BIOS`
 - e. Escriba `./1011a00`

`se inicia la actualización... aparece la cadena.`

El ordenador se reiniciará automáticamente una vez que se haya completado la actualización del BIOS.
-

[Regresar a la página de contenido](#)

[Regresar a la página de contenido](#)

Tarjeta interna con tecnología inalámbrica Bluetooth®

Manual de servicio de Dell™ Inspiron™ 1011

- [Extracción de la tarjeta Bluetooth](#)
- [Sustitución de la tarjeta Bluetooth](#)

⚠ AVISO: antes de trabajar en el interior del ordenador, siga las instrucciones de seguridad que se entregan con el ordenador. Para obtener información adicional sobre prácticas recomendadas de seguridad, visite la página de inicio sobre el cumplimiento de normativas en www.dell.com/regulatory_compliance.

⚠ PRECAUCIÓN: para evitar descargas electrostáticas, utilice una muñequera de conexión a tierra o toque periódicamente una superficie metálica no pintada.

⚠ PRECAUCIÓN: sólo un técnico certificado debe realizar reparaciones en el ordenador. La garantía no cubre los daños por reparaciones no autorizadas por Dell™.

⚠ PRECAUCIÓN: para evitar daños en la placa base, extraiga la batería principal (consulte [Extracción de la batería](#)) antes de trabajar en el interior del ordenador.

Si con el ordenador ha solicitado una tarjeta con tecnología inalámbrica Bluetooth, ésta ya estará instalada.

Extracción de la tarjeta Bluetooth

1. Siga las instrucciones que se describen en [Antes de comenzar](#).
2. Extraiga la batería (consulte [Extracción de la batería](#)).
3. Extraiga el teclado (consulte [Extracción del teclado](#)).
4. Extraiga el reposamanos (consulte [Extracción del reposamanos](#)).
5. Extraiga la unidad de disco duro (consulte [Extracción de la unidad de disco duro](#)).
6. Extraiga el soporte del reposamanos (consulte [Extracción del soporte del reposamanos](#)).
7. Tire de la tarjeta para sacarla del compartimento para tarjetas Bluetooth del soporte del reposamanos.

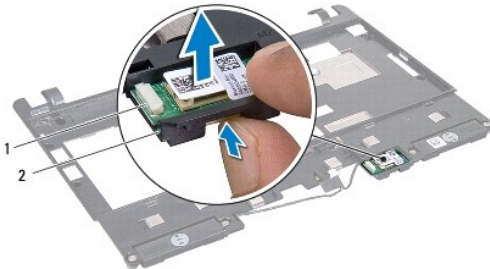

1	Tarjeta Bluetooth	2	Compartimento para tarjetas Bluetooth
---	-------------------	---	---------------------------------------

Sustitución de la tarjeta Bluetooth

1. Coloque la tarjeta en el compartimento para tarjetas Bluetooth y encájela.
2. Sustituya el soporte del reposamanos (consulte [Sustitución del soporte del reposamanos](#)).
3. Sustituya la unidad de disco duro (consulte [Sustitución de la unidad de disco duro](#)).
4. Sustituya el reposamanos (consulte [Sustitución del reposamanos](#)).

5. Sustituya el teclado (consulte [Sustitución del teclado](#)).
6. Sustituya la batería (consulte [Sustitución de la batería](#)).

[Regresar a la página de contenido](#)

[Regresar a la página de contenido](#)

Cámara

Manual de servicio de Dell™ Inspiron™ 1011

- [Extracción de la cámara](#)
- [Sustitución de la cámara](#)

- ⚠ AVISO:** antes de trabajar en el interior del ordenador, siga las instrucciones de seguridad que se entregan con el ordenador. Para obtener información adicional sobre prácticas recomendadas de seguridad, visite la página de inicio sobre el cumplimiento de normativas en www.dell.com/regulatory_compliance.
- ⚠ PRECAUCIÓN:** para evitar descargas electrostáticas, toque tierra mediante el uso de una muñequera de conexión a tierra o toque periódicamente una superficie metálica no pintada (por ejemplo, un conector de la parte posterior del ordenador).
- ⚠ PRECAUCIÓN:** sólo un técnico certificado debe realizar reparaciones en el ordenador. La garantía no cubre los daños por reparaciones no autorizadas por Dell™.
- ⚠ PRECAUCIÓN:** para evitar daños en la placa base, extraiga la batería principal (consulte [Extracción de la batería](#)) antes de trabajar en el interior del ordenador.

Extracción de la cámara

1. Siga las instrucciones del apartado [Antes de comenzar](#).
2. Extraiga el bisel de la pantalla (consulte [Extracción del bisel de la pantalla](#)).

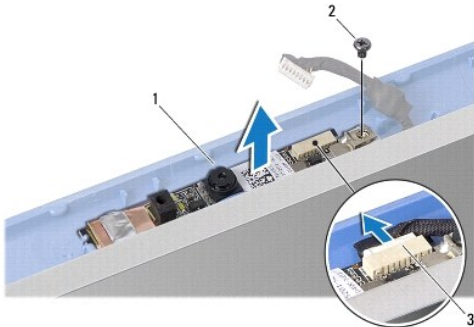

1	Cámara	2	Tornillo
3	Conector del cable de la cámara		

3. Retire el tornillo que sujeta la cámara a la cubierta de la pantalla.
4. Desconecte el cable de la cámara del conector.
5. Extraiga la placa de la cámara.

Sustitución de la cámara

1. Conecte el cable de la cámara al conector.
2. Alinee el orificio para el tornillo de la placa de la cámara con el orificio para el tornillo de la cubierta de la pantalla.
3. Sustituya el tornillo que sujeta la cámara a la cubierta de la pantalla.
4. Sustituya el bisel de la pantalla (consulte [Sustitución del bisel de la pantalla](#)).

[Regresar a la página de contenido](#)

[Regresar a la página de contenido](#)

Batería de celda tipo botón

Manual de servicio de Dell™ Inspiron™ 1011

- [Extracción de la batería de celda tipo botón](#)
- [Sustitución de la batería de celda tipo botón](#)

⚠ AVISO: antes de trabajar en el interior del ordenador, siga las instrucciones de seguridad que se entregan con el ordenador. Para obtener información adicional sobre prácticas recomendadas de seguridad, visite la página de inicio sobre el cumplimiento de normativas en www.dell.com/regulatory_compliance.

⚠ PRECAUCIÓN: para evitar descargas electrostáticas, utilice una muñequera de conexión a tierra o toque periódicamente una superficie metálica no pintada.

⚠ PRECAUCIÓN: sólo un técnico certificado debe realizar reparaciones en el ordenador. La garantía no cubre los daños por reparaciones no autorizadas por Dell™.

⚠ PRECAUCIÓN: para evitar daños en la placa base, extraiga la batería principal (consulte [Extracción de la batería](#)) antes de trabajar en el interior del ordenador.

Extracción de la batería de celda tipo botón

1. Siga las instrucciones del apartado [Antes de comenzar](#).
2. Siga las instrucciones del [paso 2](#) al [paso 10](#) del apartado [Extracción de la placa base](#).

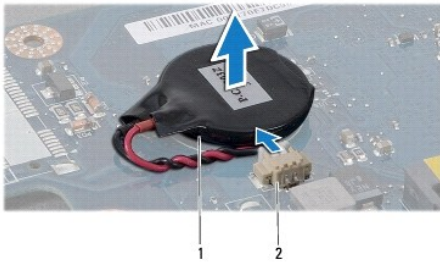

1	Batería de celda tipo botón	2	Conector de cable de la batería de celda tipo botón
---	-----------------------------	---	---

3. Desconecte el cable de la batería del conector de la placa base.
4. Levante la batería de la base del ordenador.

Sustitución de la batería de celda tipo botón

1. Sustituya la batería de celda tipo botón.
2. Conecte el cable de la batería al conector de la placa base.
3. Siga las instrucciones del [paso 3](#) al [paso 11](#) del apartado [Sustitución de la placa base](#).

[Regresar a la página de contenido](#)

[Regresar a la página de contenido](#)

Pantalla

Manual de servicio de Dell™ Inspiron™ 1011

- [Ensamblaje de la pantalla](#)
- [Bisel de la pantalla](#)
- [Panel de la pantalla](#)
- [Cable del panel de la pantalla](#)

- ⚠ AVISO:** antes de trabajar en el interior del ordenador, siga las instrucciones de seguridad que se entregan con el ordenador. Para obtener **información adicional sobre prácticas recomendadas de seguridad**, visite la **página de inicio sobre el cumplimiento de normativas** en www.dell.com/regulatory_compliance.
- ⚠ PRECAUCIÓN:** para evitar descargas electrostáticas, utilice una muñequera de conexión a tierra o toque periódicamente una superficie metálica no pintada.
- ⚠ PRECAUCIÓN:** sólo un técnico certificado debe realizar reparaciones en el ordenador. La garantía no cubre los daños por reparaciones no autorizadas por Dell™.
- ⚠ PRECAUCIÓN:** para evitar daños en la placa base, extraiga la batería principal (consulte [Extracción de la batería](#)) antes de trabajar en el interior del ordenador.

Ensamblaje de la pantalla

Extracción del ensamblaje de la pantalla

1. Siga las instrucciones que se describen en [Antes de comenzar](#).
2. Extraiga la batería (consulte [Extracción de la batería](#)).
3. Extraiga el teclado (consulte [Extracción del teclado](#)).
4. Extraiga el reposamanos (consulte [Extracción del reposamanos](#)).
5. Extraiga la unidad de disco duro (consulte [Extracción de la unidad de disco duro](#)).
6. Retire el soporte del reposamanos (consulte [Extracción del soporte del reposamanos](#)).
7. Extraiga el panel USB y de la tarjeta SIM (consulte [Extracción del panel USB y de la tarjeta SIM](#)).
8. Extraiga el conector del adaptador de CA (consulte [Extracción del conector del adaptador de CA](#)).
9. Extraiga la placa base, pero no el módulo de memoria ni la batería de celda tipo botón (consulte el apartado [Extracción de la placa base](#)).
10. Anote el enrutamiento del cable de la minitarjeta y saque los cables de la minitarjeta de la base del ordenador.
11. Quite los dos tornillos que fijan el ensamblaje de la pantalla a la base del ordenador.

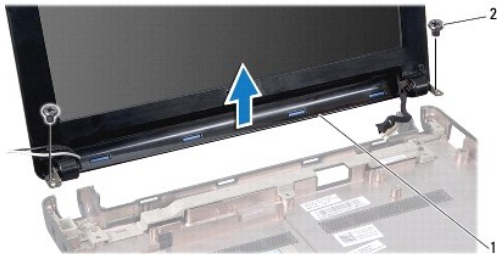

1	Ensamblaje de la pantalla	2	Tornillos (2)
---	---------------------------	---	---------------

12. Levante y retire el ensamblaje de la pantalla de la base del ordenador.

Sustitución del ensamblaje de la pantalla

1. Sustituya el ensamblaje de la pantalla en su posición y coloque los dos tornillos que sujetan el ensamblaje a la base del ordenador.
2. Sustituya los cables de las minitarjetas y conéctelos a éstas, si procede (consulte [Sustitución de la minitarjeta](#)).
3. Sustituya la placa base (consulte [Sustitución de la placa base](#)).
4. Sustituya el conector del adaptador de CA (consulte [Sustitución del conector del adaptador de CA](#)).
5. Sustituya el panel USB y de la tarjeta SIM (consulte [Sustitución del panel USB y de la tarjeta SIM](#)).
6. Sustituya el soporte del reposamanos (consulte [Sustitución del soporte del reposamanos](#)).
7. Sustituya la unidad de disco duro (consulte [Sustitución de la unidad de disco duro](#)).
8. Sustituya el reposamanos (consulte [Sustitución del reposamanos](#)).
9. Sustituya el teclado (consulte [Sustitución del teclado](#)).
10. Sustituya la batería (consulte [Sustitución de la batería](#)).

Bisel de la pantalla

Extracción del bisel de la pantalla

⚠ PRECAUCIÓN: el bisel de la pantalla es muy delicado. Tenga cuidado al extraerlo para evitar que se dañe.

1. Extraiga el ensamblaje de la pantalla (consulte el apartado [Extracción del ensamblaje de la pantalla](#)).
2. Presione y extraiga las tapas de la cubierta de la bisagra (una en cada lado).

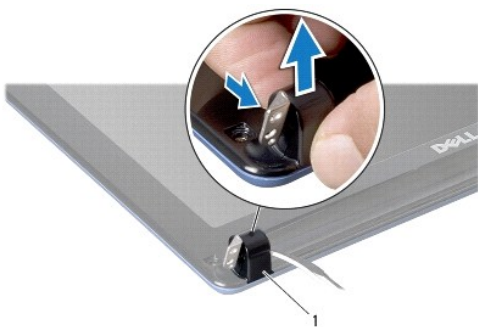

1	Tapas de la cubierta de la bisagra (2)
---	--

3. Retire las dos almohadillas de goma (una en cada lado) de los tornillos del bisel de la pantalla.
4. Quite los dos tornillos del bisel de la pantalla.
5. Con la punta de los dedos, haga palanca con cuidado en el lado interno del bisel de la pantalla.



1	Tornillos (2)	2	Almohadillas de goma (2)
3	Bisel de la pantalla		

6. Extraiga el bisel de la pantalla.

Sustitución del bisel de la pantalla

1. Vuelva a alinear el bisel de la pantalla por encima del panel de la misma y asíntelo en su lugar con cuidado.
2. Sustituya los dos tornillos que fijan el bisel de la pantalla.
3. Sustituya las dos almohadillas de goma (una en cada lado) de los tornillos del bisel de la pantalla.
4. Presione y coloque las tapas de la cubierta de la bisagra.
5. Sustituya el ensamblaje de la pantalla (consulte [Sustitución del ensamblaje de la pantalla](#)).

Panel de la pantalla

Extracción del panel de la pantalla

1. Extraiga el ensamblaje de la pantalla (consulte [Extracción del ensamblaje de la pantalla](#)).
2. Extraiga el bisel de la pantalla (consulte [Extracción del bisel de la pantalla](#)).
3. Desconecte el cable de la cámara del conector del cable de la cámara situado en la cubierta de la pantalla.
4. Retire los cuatro tornillos que sujetan el panel de la pantalla a la cubierta.
5. Extraiga el panel de la pantalla.

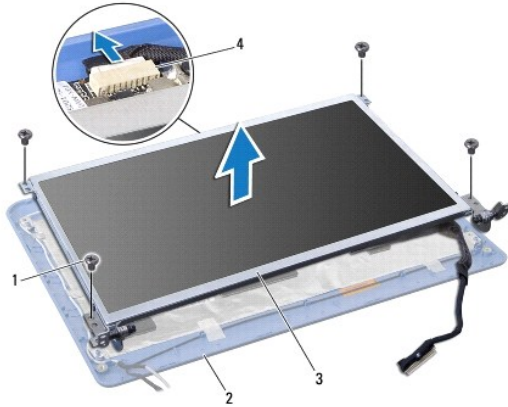

1	Tornillos (4)	2	Cubierta de la pantalla
3	Panel de la pantalla	4	Conector del cable de la cámara

6. Retire los cuatro tornillos (dos en cada lado) que fijan los soportes del panel de la pantalla al panel de la pantalla.

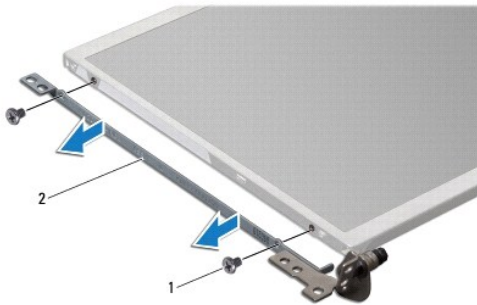

1	Tornillos (4)	2	Soportes del panel de la pantalla (2)
---	---------------	---	---------------------------------------

Sustitución del panel de la pantalla

1. Conecte los soportes de la pantalla al panel de la pantalla colocando los dos tornillos en cada lado del panel de la pantalla.
2. Alinee los orificios para tornillos del panel de la pantalla con los orificios de la cubierta de la pantalla.
3. Sustituya los cuatro tornillos que fijan el panel de la pantalla a la cubierta de la pantalla.
4. Conecte el cable de la cámara al conector del cable de la cámara situado en la cubierta de la pantalla.
5. Sustituya el bisel de la pantalla (consulte [Sustitución del bisel de la pantalla](#)).
6. Sustituya el ensamblaje de la pantalla (consulte [Sustitución del ensamblaje de la pantalla](#)).

Cable del panel de la pantalla

Extracción del cable del panel de la pantalla

1. Siga las instrucciones del apartado [Antes de comenzar](#).
2. Extraiga el ensamblaje de la pantalla (consulte [Extracción del ensamblaje de la pantalla](#)).
3. Extraiga el bisel de la pantalla (consulte [Extracción del bisel de la pantalla](#)).
4. Extraiga el panel de la pantalla (consulte [Extracción del panel de la pantalla](#)).
5. Dé la vuelta al panel de la pantalla y colóquelo en una superficie limpia.
6. Levante la cinta que fija el cable flexible al conector de la placa de la pantalla y desconecte el cable flexible.

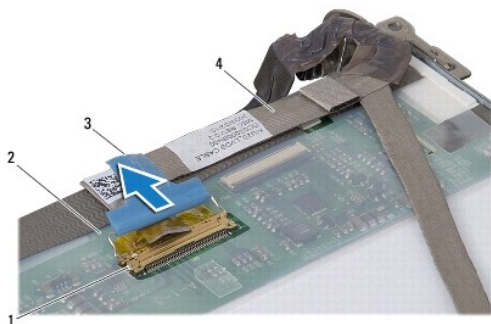

1	Conector de la placa de la pantalla	2	Parte posterior del panel de la pantalla
3	Cinta conductora	4	Cable flexible

Sustitución del cable del panel de la pantalla

1. Conecte el cable flexible al conector de la placa de la pantalla y fíjela con la cinta.
2. Sustituya el panel de la pantalla (consulte [Sustitución del panel de la pantalla](#)).
3. Sustituya el bisel de la pantalla (consulte [Sustitución del bisel de la pantalla](#)).
4. Sustituya el ensamblaje de la pantalla (consulte [Sustitución del ensamblaje de la pantalla](#)).

[Regresar a la página de contenido](#)

[Regresar a la página de contenido](#)

Unidad de disco duro

Manual de servicio de Dell™ Inspiron™ 1011

- [Extracción de la unidad de disco duro](#)
- [Sustitución de la unidad de disco duro](#)

AVISO: antes de trabajar en el interior del ordenador, siga las instrucciones de seguridad que se entregan con el ordenador. Para obtener información adicional sobre prácticas recomendadas de seguridad, visite la página de inicio sobre el cumplimiento de normativas en www.dell.com/regulatory_compliance.

AVISO: si extrae la unidad de disco duro del ordenador cuando la unidad está caliente, no toque el alojamiento de metal de dicha unidad.

PRECAUCIÓN: para evitar la pérdida de datos, apague el ordenador (consulte [Cómo apagar el ordenador](#)) antes de extraer la unidad de disco duro. No extraiga el disco duro mientras el ordenador esté en estado de reposo.

PRECAUCIÓN: las unidades de disco duro son extremadamente frágiles. Tenga mucho cuidado cuando las manipule.

PRECAUCIÓN: sólo un técnico certificado debe realizar reparaciones en el ordenador. La garantía no cubre los daños por reparaciones no autorizadas por Dell.

PRECAUCIÓN: para evitar daños en la placa base, extraiga la batería principal (consulte [Extracción de la batería](#)) antes de trabajar en el interior del ordenador.

NOTA: Dell no garantiza la compatibilidad para las unidades de disco duro que no sean de Dell ni proporciona asistencia técnica si sufren algún problema.

NOTA: si va a instalar una unidad de disco duro desde un recurso que no sea Dell, tendrá que instalar un sistema operativo, controladores y utilidades en la nueva unidad de disco duro (consulte la *Guía tecnológica de Dell*).

Extracción de la unidad de disco duro

1. Siga los procedimientos que se indican en el apartado [Antes de comenzar](#).
2. Extraiga la batería (consulte [Extracción de la batería](#)).
3. Extraiga el teclado (consulte [Extracción del teclado](#)).

PRECAUCIÓN: mientras la unidad de disco duro no esté en el ordenador, guárdela en un embalaje con protección antiestática (consulte "Protección contra descargas electrostáticas" en las instrucciones de seguridad suministradas con el ordenador).

4. Retire el tornillo que fija el ensamblaje del disco duro a la base del ordenador.
5. Tire de la lengüeta de tiro hacia la izquierda para separar el ensamblaje de la unidad de disco duro del mediador.
6. Saque el ensamblaje de la unidad de disco duro de su compartimiento.

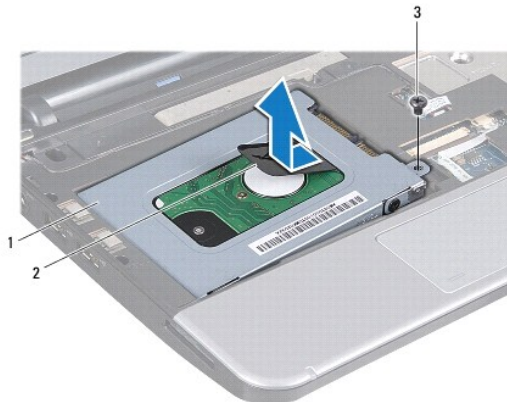

1	Ensamblaje del disco duro	2	Lengüeta de tiro	3	Tornillo
---	---------------------------	---	------------------	---	----------

7. Retire los cuatro tornillos que fijan el soporte del disco duro al disco duro.

8. Saque la unidad de disco duro de su soporte.

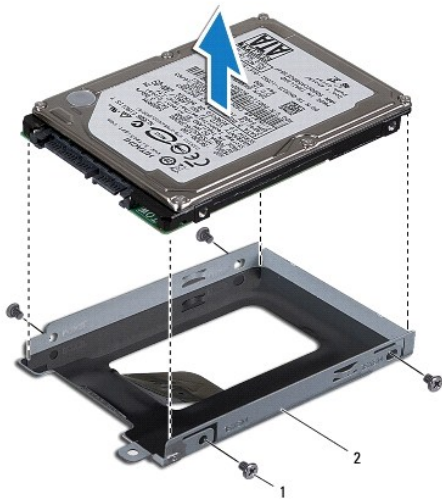

1	Tornillos (4)	2	Soporte de la unidad de disco duro
---	---------------	---	------------------------------------

Sustitución de la unidad de disco duro

1. Desembale la nueva unidad. Conserve el embalaje original para almacenar o transportar la unidad de disco duro.
2. Sustituya los cuatro tornillos que fijan el soporte del disco duro a éste.
3. Coloque el ensamblaje de la unidad de disco duro en el compartimiento.
4. Presione la unidad de disco duro en el mediador hasta que esté totalmente conectada.
5. Coloque el tornillo que fija el ensamblaje del disco duro a la base del ordenador.
6. Sustituya el teclado (consulte [Sustitución del teclado](#)).
7. Sustituya la batería (consulte [Sustitución de la batería](#)).
8. Instale el sistema operativo del ordenador, según sea necesario. Consulte "Restauración del sistema operativo" en la *Guía de instalación* o "Restoring Your Ubuntu System" (Restauración del sistema Ubuntu) en la *Guía de inicio rápido de Ubuntu*.
9. Instale los controladores y las utilidades para el ordenador, según sea necesario. Para obtener más información, consulte la *Guía tecnológica de Dell*.

[Regresar a la página de contenido](#)

[Regresar a la página de contenido](#)

Teclado

Manual de servicio de Dell™ Inspiron™ 1011

- [Extracción del teclado](#)
- [Sustitución del teclado](#)

- AVISO:** antes de trabajar en el interior del ordenador, siga las instrucciones de seguridad que se entregan con el ordenador. Para obtener información adicional sobre prácticas recomendadas de seguridad, visite la página de inicio sobre el cumplimiento de normativas en www.dell.com/regulatory_compliance.
- PRECAUCIÓN:** para evitar descargas electrostáticas, utilice una muñequera de conexión a tierra o toque periódicamente una superficie metálica no pintada.
- PRECAUCIÓN:** sólo un técnico certificado debe realizar reparaciones en el ordenador. La garantía no cubre los daños por reparaciones no autorizadas por Dell™.
- PRECAUCIÓN:** para evitar daños en la placa base, extraiga la batería principal (consulte [Extracción de la batería](#)) antes de trabajar en el interior del ordenador.
-

Extracción del teclado

1. Siga los procedimientos que se indican en el apartado [Antes de comenzar](#).
2. Extraiga la batería (consulte [Extracción de la batería](#)).
3. Retire los tres tornillos que fijan teclado a la base del ordenador.

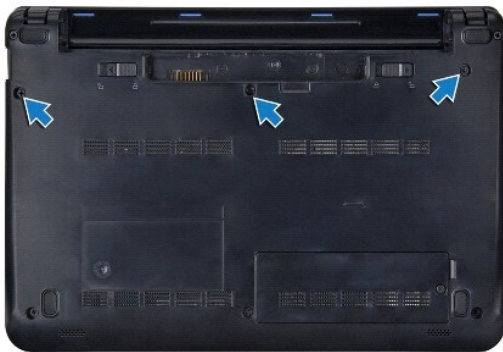

- PRECAUCIÓN:** las teclas del teclado son frágiles, se desenganchan fácilmente y se pierde mucho tiempo en volver a colocarlas. Tenga cuidado cuando extraiga y manipule el teclado.
- PRECAUCIÓN:** tenga mucho cuidado cuando extraiga y manipule el teclado. De no hacerlo, se puede arañar el panel de la pantalla.
4. Coloque el ordenador boca arriba y abra la pantalla.
 5. Levante la parte trasera central del teclado usando un dedo o un destornillador de punta plana. Libere ligeramente el lado izquierdo del teclado y, a continuación, el derecho hasta que salga de la base.
 6. Levante el teclado hasta que se desenganche del soporte del reposamanos.
 7. Déle la vuelta al teclado y colóquelo sobre el reposamanos, procure no tirar muy fuerte del teclado.
 8. Libere los bloqueos del cable del teclado del conector de la placa base y tire de la lengüeta para desconectar el cable del teclado del conector de la placa base.



1	Lengüetas del teclado (4)	2	Conector del cable del teclado
3	Lengüeta de tiro	4	Bloqueos del cable del teclado (2)

9. Saque el teclado del reposamanos.
-

Sustitución del teclado

1. Inserte el cable del teclado en el conector de la placa base y presione los bloqueos del cable del teclado sobre el conector de la placa base.
 2. Alinee las cuatro lengüetas del teclado con las ranuras del soporte del reposamanos.
 3. Coloque el teclado sobre el soporte del reposamanos.
 4. Dé la vuelta al ordenador y coloque los tres tornillos que fijan el teclado a la base.
 5. Sustituya la batería (consulte [Sustitución de la batería](#)).
-

[Regresar a la página de contenido](#)

[Regresar a la página de contenido](#)

Memoria

Manual de servicio de Dell™ Inspiron™ 1011

- [Extracción de los módulos de memoria](#)
- [Sustitución del módulo de memoria](#)

- AVISO:** antes de trabajar en el interior del ordenador, siga las instrucciones de seguridad que se entregan con el ordenador. Para obtener información adicional sobre prácticas recomendadas de seguridad, visite la página de inicio sobre el cumplimiento de normativas en www.dell.com/regulatory_compliance.
- PRECAUCIÓN:** para evitar descargas electrostáticas, toque tierra mediante el uso de una muñequera de conexión a tierra o toque periódicamente una superficie metálica no pintada (por ejemplo, un conector de la parte posterior del ordenador).
- PRECAUCIÓN:** sólo un técnico certificado debe realizar reparaciones en el ordenador. La garantía no cubre los daños por reparaciones no autorizadas por Dell™.
- PRECAUCIÓN:** para evitar daños en la placa base, extraiga la batería principal (consulte [Extracción de la batería](#)) antes de trabajar en el interior del ordenador.
- NOTA:** los módulos de memoria comprados a Dell™ están incluidos en la garantía del ordenador.

Su ordenador dispone de un zócalo SODIMM al que el usuario puede acceder.

Extracción de los módulos de memoria

1. Siga las instrucciones del apartado [Antes de comenzar](#).
2. Siga las instrucciones del [paso 2](#) al [paso 10](#) del apartado [Extracción de la placa base](#).

PRECAUCIÓN: para evitar dañar el conector del módulo de memoria, no utilice herramientas con el fin de separar los sujetadores de fijación del módulo.

3. Separe cuidadosamente con la punta de los dedos los sujetadores de fijación que se encuentran en los extremos del conector del módulo de memoria hasta que salte el módulo.
4. Extraiga el módulo de memoria de su conector.

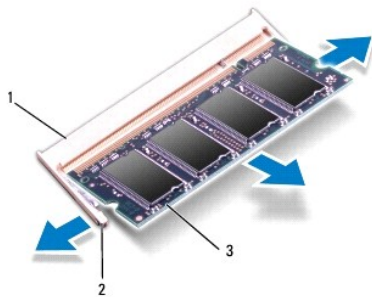

1	Conector del módulo de memoria	2	Ganchos de fijación (2)
3	Módulo de memoria		

Sustitución del módulo de memoria

1. Alinee la muesca del módulo de memoria con la lengüeta del conector del módulo de memoria.
2. Inserte el módulo de memoria firmemente en la ranura formando un ángulo de 45 grados y presiónelo hasta que encaje en su sitio. Si no oye un clic, extraiga el módulo de memoria y vuelva a instalarlo.

 **NOTA:** si el módulo de memoria no está instalado correctamente, es posible que el ordenador no se inicie.

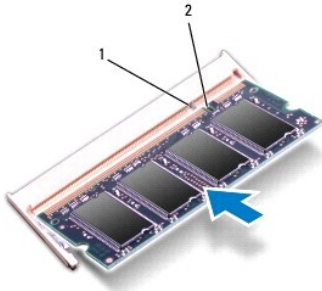

1	Lengüeta	2	Muesca
---	----------	---	--------

3. Siga las instrucciones del [paso 3](#) al [paso 10](#) del apartado [Sustitución de la placa base](#).
4. Coloque la batería (consulte el apartado [Sustitución de la batería](#)) o conecte el adaptador de CA al ordenador y la toma de corriente.
5. Encienda el ordenador.

Cuando se reinicia, el ordenador detecta el módulo de memoria y actualiza automáticamente la información de configuración del sistema.

Para confirmar la cantidad de memoria instalada en el ordenador:

En Windows® XP:

Haga clic con el botón derecho en el icono MI PC del escritorio y, a continuación, haga clic en **Propiedades**→ **General**.

En Ubuntu®:

Haga clic en  → **Sistema**→ **Administración**→ **Control de sistema**.

[Regresar a la página de contenido](#)

[Regresar a la página de contenido](#)

Tarjetas de comunicaciones

Manual de servicio de Dell™ Inspiron™ 1011

- [Módulo de identificación del abonado](#)
- [Minitarjetas inalámbricas](#)

Módulo de identificación del abonado

El módulo de identificación del abonado (SIM) identifica usuarios de forma exclusiva mediante el identificador internacional de abonados móviles.

⚠ AVISO: antes de trabajar en el interior del ordenador, siga las instrucciones de seguridad que se entregan con el ordenador. Para obtener información adicional sobre prácticas recomendadas de seguridad, visite la página de inicio sobre el cumplimiento de normativas en www.dell.com/regulatory_compliance.

Instalación del módulo SIM

1. Siga las instrucciones del apartado [Antes de comenzar](#).
2. Extraiga la batería (consulte [Extracción de la batería](#)).
3. En el compartimiento de la batería, deslice el módulo SIM para insertarlo en el compartimiento.
4. Sustituya la batería (consulte [Sustitución de la batería](#)).



1	Compartimiento de la batería	2	Módulo SIM
---	------------------------------	---	------------

Extracción del módulo SIM

1. Extraiga la batería (consulte [Extracción de la batería](#)).
2. Presione el SIM en el compartimiento para soltarlo. Cuando se haya expulsado parcialmente, extraiga el módulo SIM del compartimiento de la batería.
3. Sustituya la batería (consulte [Sustitución de la batería](#)).

Minitarjetas inalámbricas

⚠ AVISO: antes de trabajar en el interior del ordenador, siga las instrucciones de seguridad que se entregan con el ordenador. Para obtener información adicional sobre prácticas recomendadas de seguridad, visite la página de inicio sobre el cumplimiento de normativas en www.dell.com/regulatory_compliance.

⚠ PRECAUCIÓN: para evitar descargas electrostáticas, utilice una muñequera de conexión a tierra o toque periódicamente una superficie metálica no pintada.

⚠ PRECAUCIÓN: sólo un técnico certificado debe realizar reparaciones en el ordenador. La garantía no cubre los daños por reparaciones no autorizadas por Dell™.

⚠ PRECAUCIÓN: para evitar daños en la placa base, extraiga la batería principal (consulte [Extracción de la batería](#)) antes de trabajar en el interior del ordenador.

📌 NOTA: Dell no garantiza la compatibilidad ni proporciona asistencia para las minitarjetas que no sean de Dell..

Si ha pedido una minitarjeta inalámbrica con su ordenador, ya estará instalada en él.

Este ordenador admite dos ranuras para minitarjeta:

- 1 Una ranura para minitarjetas completas para banda ancha móvil o la red WWAN (red inalámbrica de área amplia)
- 1 Una ranura para minitarjetas de tamaño media para la red WLAN (red inalámbrica de área local)

 **NOTA:** según la configuración del ordenador en el momento en que se vendió, es posible que no haya ranuras para minitarjetas o que no haya minitarjetas instaladas en ellas.

Cómo extraer la minitarjeta

1. Siga las instrucciones del apartado [Antes de comenzar](#).
2. Extraiga la batería (consulte [Extracción de la batería](#)).
3. Afloje el tornillo cautivo de la puerta de la tarjeta.



4. Desconecte los cables de antena de la minitarjeta.

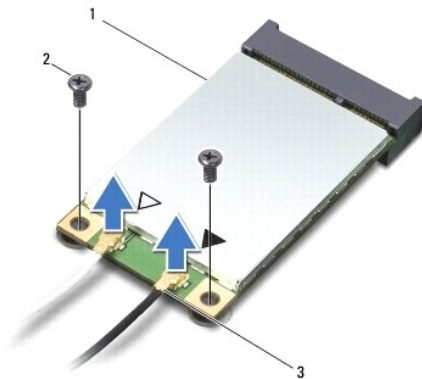

1	Minitarjeta	2	Tornillos (2)	3	Conectores del cable de antena (2)
---	-------------	---	---------------	---	------------------------------------

5. Libere la minitarjeta quitando los dos tornillos que la sujetan al conector de la placa base.
6. Extraiga la minitarjeta de su conector de la placa base.

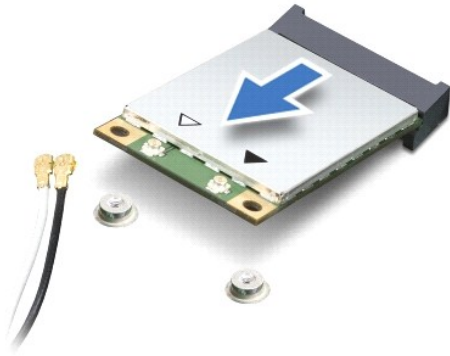

⚠ PRECAUCIÓN: mientras la minitarjeta no esté en el ordenador, guárdela en un embalaje con protección antiestática (consulte "Protección contra descargas electrostáticas" en las instrucciones de seguridad suministradas con el ordenador).

Sustitución de la minitarjeta

1. Saque la nueva minitarjeta de su embalaje.

⚠ PRECAUCIÓN: ejerza una presión firme y uniforme para deslizar la tarjeta hasta que encaje en su lugar. Si ejerce una fuerza excesiva, puede dañar el conector.

⚠ PRECAUCIÓN: los conectores tienen la forma adecuada para garantizar que la inserción es correcta. Si nota resistencia, compruebe los conectores de la tarjeta y la placa base, y vuelva a alinear la tarjeta.

⚠ PRECAUCIÓN: para evitar dañar la minitarjeta, no coloque nunca cables debajo de la tarjeta.

2. Inserte la minitarjeta formando un ángulo de 45 grados en el conector de la placa base pertinente. Por ejemplo, el conector de la tarjeta WLAN tiene la etiqueta WLAN, etc.
3. Presione el otro extremo de la tarjeta WLAN hacia el interior de la ranura de la placa base y coloque los dos tornillos que fijan la tarjeta al conector de la placa base.
4. Conecte los cables de la antena adecuados en la minitarjeta que está instalando. La siguiente tabla proporciona el esquema de los colores del cable de la antena por cada minitarjeta que su ordenador admite.

Conectores de la minitarjeta	Esquema de los colores del cable de la antena
WWAN (2 cables de antena)	
WWAN principal (triángulo blanco)	Blanco con franjas grises
WWAN (triángulo negro)	Negro con franjas grises
WLAN (2 cables de antena)	
WLAN principal (triángulo blanco)	Blanco
WLAN (triángulo negro)	Negro

5. Sujete los cables de antena que no se usen con el manguito protector de mylar.
6. Coloque y apriete los tornillos cautivos que fijan la puerta de la minitarjeta a la base del ordenador.
7. Sustituya la batería (consulte [Sustitución de la batería](#)).
8. Instale los controladores y utilidades de su ordenador, según sea necesario. Para obtener más información, consulte la *Guía tecnológica de Dell*.

📌 NOTA: si está instalando una tarjeta de comunicaciones que no sea de Dell, tiene que instalar las utilidades y controladores apropiados. Para obtener más información genérica acerca de los controladores, consulte la *Guía tecnológica de Dell*.

[Regresar a la página de contenido](#)

[Regresar a la página de contenido](#)

Reposamanos

Manual de servicio de Dell™ Inspiron™ 1011

- [Extracción del reposamanos](#)
- [Sustitución del reposamanos](#)

AVISO: antes de trabajar en el interior del ordenador, siga las instrucciones de seguridad que se entregan con el ordenador. Para obtener información adicional sobre prácticas recomendadas de seguridad, visite la página de inicio sobre el cumplimiento de normativas en www.dell.com/regulatory_compliance.

PRECAUCIÓN: para evitar descargas electrostáticas, utilice una muñequera de conexión a tierra o toque periódicamente una superficie metálica no pintada.

PRECAUCIÓN: sólo un técnico certificado debe realizar reparaciones en el ordenador. La garantía no cubre los daños por reparaciones no autorizadas por Dell™.

PRECAUCIÓN: para evitar daños en la placa base, extraiga la batería principal (consulte [Extracción de la batería](#)) antes de trabajar en el interior del ordenador.

Extracción del reposamanos

1. Siga las instrucciones del apartado [Antes de comenzar](#).
2. Extraiga la batería (consulte [Extracción de la batería](#)).
3. Extraiga el teclado (consulte [Extracción del teclado](#)).
4. Libere los bloqueos del cable de la superficie táctil y desconecte el cable de la superficie táctil del conector de la placa base.

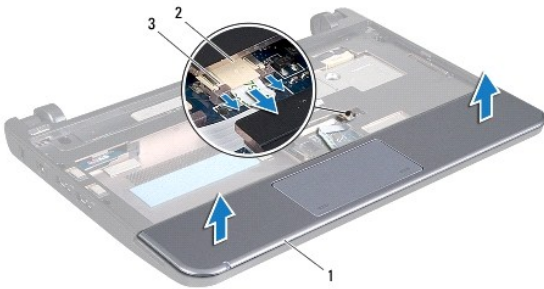

1	Reposamanos	2	Conector de cable de la almohadilla de contacto
3	Bloqueos del cable de la superficie táctil (2)		

PRECAUCIÓN: separe con cuidado el reposamanos de la base del ordenador para evitar que se dañe.

5. Empezando por la derecha/izquierda del reposamanos, utilice los dedos para separar éste de su soporte.
6. Saque con suavidad el cable del ratón táctil de la ranura del cable y levante el reposamanos de su soporte.

Sustitución del reposamanos

1. Pase el cable de la superficie táctil por la ranura para cables.
2. Alinee el reposamanos con el soporte y encájelo con cuidado en su lugar.

3. Introduzca el cable de la superficie táctil en el conector de la placa base y presione los bloqueos del cable de la superficie táctil sobre el conector de la placa base.
 4. Sustituya el teclado (consulte [Sustitución del teclado](#)).
 5. Sustituya la batería (consulte [Sustitución de la batería](#)).
-

[Regresar a la página de contenido](#)

[Regresar a la página de contenido](#)

Soporte del reposamanos

Manual de servicio de Dell™ Inspiron™ 1011

- [Extracción del soporte del reposamanos](#)
- [Sustitución del soporte del reposamanos](#)

⚠ AVISO: antes de trabajar en el interior del ordenador, siga las instrucciones de seguridad que se entregan con el ordenador. Para obtener información adicional sobre prácticas recomendadas de seguridad, visite la página de inicio sobre el cumplimiento de normativas en www.dell.com/regulatory_compliance.

⚠ PRECAUCIÓN: para evitar descargas electrostáticas, utilice una muñequera de conexión a tierra o toque periódicamente una superficie metálica no pintada.

⚠ PRECAUCIÓN: sólo un técnico certificado debe realizar reparaciones en el ordenador. La garantía no cubre los daños por reparaciones no autorizadas por Dell™.

⚠ PRECAUCIÓN: para evitar daños en la placa base, extraiga la batería principal (consulte [Extracción de la batería](#)) antes de trabajar en el interior del ordenador.

Extracción del soporte del reposamanos

1. Siga las instrucciones del apartado [Antes de comenzar](#).
2. Extraiga la batería (consulte [Extracción de la batería](#)).
3. Extraiga el teclado (consulte [Extracción del teclado](#)).
4. Extraiga el reposamanos (consulte [Extracción del reposamanos](#)).
5. Extraiga la unidad de disco duro (consulte [Extracción de la unidad de disco duro](#)).
6. Retire los cinco tornillos que fijan el soporte del reposamanos a la base del ordenador.

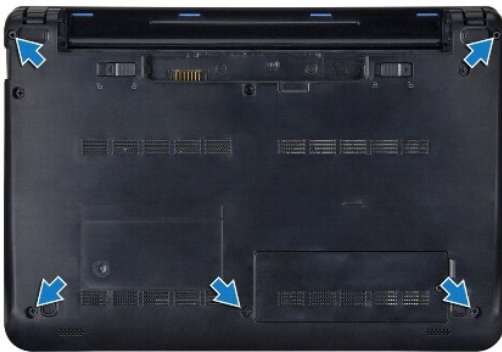

7. Coloque el ordenador boca arriba y abra la pantalla.
8. Retire los cuatro tornillos que fijan el soporte del reposamanos.

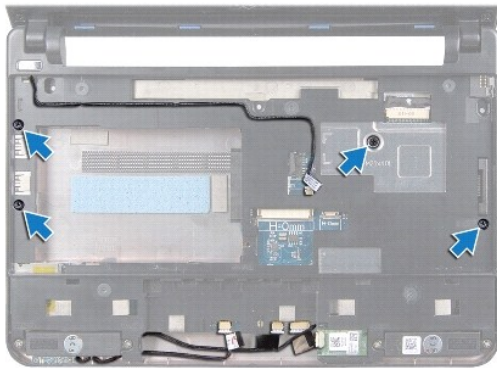

9. Desconecte el cable del botón de alimentación, el cable de la tarjeta Bluetooth, el cable del indicador de estado de la batería/alimentación y el cable de los altavoces de sus respectivos conectores de la placa base.



1	Conector del cable del botón de encendido	2	Soporte del reposamanos
3	Conector del cable Bluetooth	4	Conector del cable del altavoz
5	Conector del cable del indicador de estado de la batería/alimentación		

10. Levante con cuidado el soporte del reposamanos a lo largo del borde trasero, cerca de los soportes de las bisagras, y tire suavemente del soporte del reposamanos para sacarlo del ordenador.

Sustitución del soporte del reposamanos

1. Coloque el soporte del reposamanos en la base del ordenador y encájelo en su posición.
2. Coloque los cuatro tornillos que fijan el soporte del reposamanos.
3. Conecte el cable del botón de alimentación, el cable de la tarjeta Bluetooth, el cable del indicador de estado de la batería/alimentación y el cable de los altavoces a sus respectivos conectores de la placa base.
4. Sustituya la unidad de disco duro (consulte [Sustitución de la unidad de disco duro](#)).

5. Sustituya el reposamanos (consulte [Sustitución del reposamanos](#)).
6. Sustituya el teclado (consulte [Sustitución del teclado](#)).
7. Coloque los cinco tornillos que fijan el soporte del reposamanos a la base del ordenador.
8. Sustituya la batería (consulte [Sustitución de la batería](#)).

[Regresar a la página de contenido](#)

[Regresar a la página de contenido](#)

Panel de encendido

Manual de servicio de Dell™ Inspiron™ 1011

- [Extracción del panel de encendido](#)
- [Sustitución del panel del botón de encendido](#)

⚠ AVISO: antes de trabajar en el interior del ordenador, siga las instrucciones de seguridad que se entregan con el ordenador. Para obtener información adicional sobre prácticas recomendadas de seguridad, visite la página de inicio sobre el cumplimiento de normativas en www.dell.com/regulatory_compliance.

⚠ PRECAUCIÓN: para evitar descargas electrostáticas, utilice una muñequera de conexión a tierra o toque periódicamente una superficie metálica no pintada.

⚠ PRECAUCIÓN: sólo un técnico certificado debe realizar reparaciones en el ordenador. La garantía no cubre los daños por reparaciones no autorizadas por Dell™.

⚠ PRECAUCIÓN: para evitar daños en la placa base, extraiga la batería principal (consulte [Extracción de la batería](#)) antes de trabajar en el interior del ordenador.

Extracción del panel de encendido

1. Siga las instrucciones del apartado [Antes de comenzar](#).
2. Extraiga la batería (consulte [Extracción de la batería](#)).
3. Extraiga el teclado (consulte [Extracción del teclado](#)).
4. Extraiga el reposamanos (consulte [Extracción del reposamanos](#)).
5. Extraiga la unidad de disco duro (consulte [Extracción de la unidad de disco duro](#)).
6. Extraiga el soporte del reposamanos (consulte [Extracción del soporte del reposamanos](#)).
7. Dé la vuelta al soporte del reposamanos y quite el tornillo que fija el panel del botón de encendido al soporte.
8. Extraiga el cable del botón de encendido.

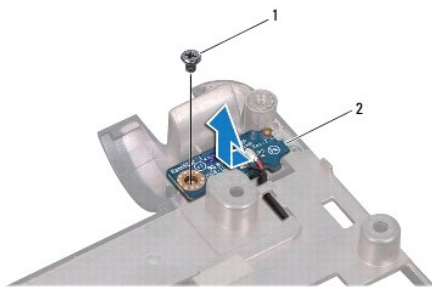

1	Tornillo	2	Panel del botón de encendido
---	----------	---	------------------------------

9. Deslice el panel del botón de encendido fuera del soporte del reposamanos.

Sustitución del panel del botón de encendido

1. Deslice el panel del botón de encendido hasta su posición en el soporte del reposamanos.
2. Sustituya el tornillo que sujeta el panel del botón de encendido al soporte del reposamanos.

3. Coloque el cable del botón de encendido en su guía.
 4. Sustituya el soporte del reposamanos (consulte [Sustitución del soporte del reposamanos](#)).
 5. Sustituya la unidad de disco duro (consulte [Sustitución de la unidad de disco duro](#)).
 6. Sustituya el reposamanos (consulte [Sustitución del reposamanos](#)).
 7. Sustituya el teclado (consulte [Sustitución del teclado](#)).
 8. Sustituya la batería (consulte [Sustitución de la batería](#)).
-

[Regresar a la página de contenido](#)

[Regresar a la página de contenido](#)

Batería

Manual de servicio de Dell™ Inspiron™ 1011

- [Extracción de la batería](#)
- [Sustitución de la batería](#)

⚠ AVISO: antes de trabajar en el interior del ordenador, siga las instrucciones de seguridad que se entregan con el ordenador. Para obtener información adicional sobre prácticas recomendadas de seguridad, visite la página de inicio sobre el cumplimiento de normativas en www.dell.com/regulatory_compliance.

⚠ PRECAUCIÓN: para evitar descargas electrostáticas, utilice una muñequera de conexión a tierra o toque periódicamente una superficie metálica no pintada.

⚠ PRECAUCIÓN: sólo un técnico certificado debe realizar reparaciones en el ordenador. La garantía no cubre los daños por reparaciones no autorizadas por Dell™.

Extracción de la batería

1. Apague el ordenador y déle la vuelta.

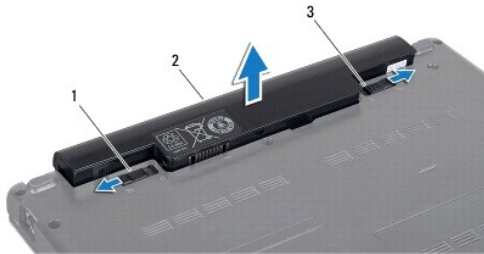

1	Pasador de liberación de la batería	2	Batería	3	Seguro de bloqueo de la batería
---	-------------------------------------	---	---------	---	---------------------------------

2. Deslice el seguro de bloqueo de la batería y el seguro de liberación de la batería para desbloquearla.
 3. Saque la batería del compartimento.
-

Sustitución de la batería

⚠ PRECAUCIÓN: para evitar daños en el ordenador, utilice únicamente la batería diseñada específicamente para este ordenador Dell. No utilice baterías diseñadas para otros ordenadores Dell.

1. Deslice la batería en el compartimento hasta que encaje con un chasquido.
 2. Deslice el seguro de bloqueo de la batería para cerrarlo.
-

[Regresar a la página de contenido](#)

[Regresar a la página de contenido](#)

Altavoces

Manual de servicio de Dell™ Inspiron™ 1011

- [Extracción de los altavoces](#)
- [Sustitución de los altavoces](#)

⚠ AVISO: antes de trabajar en el interior del ordenador, siga las instrucciones de seguridad que se entregan con el ordenador. Para obtener información adicional sobre prácticas recomendadas de seguridad, visite la página de inicio sobre el cumplimiento de normativas en www.dell.com/regulatory_compliance.

⚠ PRECAUCIÓN: para evitar descargas electrostáticas, utilice una muñequera de conexión a tierra o toque periódicamente una superficie metálica no pintada.

⚠ PRECAUCIÓN: sólo un técnico certificado debe realizar reparaciones en el ordenador. La garantía no cubre los daños por reparaciones no autorizadas por Dell™.

⚠ PRECAUCIÓN: para evitar daños en la placa base, extraiga la batería principal (consulte [Extracción de la batería](#)) antes de trabajar en el interior del ordenador.

Extracción de los altavoces

1. Siga las instrucciones del apartado [Antes de comenzar](#).
2. Extraiga la batería (consulte [Extracción de la batería](#)).
3. Extraiga el teclado (consulte [Extracción del teclado](#)).
4. Extraiga el reposamanos (consulte [Extracción del reposamanos](#)).
5. Extraiga la unidad de disco duro (consulte [Extracción de la unidad de disco duro](#)).
6. Retire el soporte del reposamanos (consulte [Extracción del soporte del reposamanos](#)).
7. Coloque los cuatro tornillos (dos en cada lado) que fijan los altavoces al soporte del reposamanos.
8. Saque los altavoces del soporte del reposamanos.

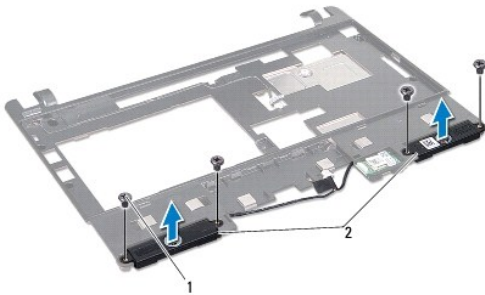

1	Tornillos (4)	2	Altavoces
---	---------------	---	-----------

Sustitución de los altavoces

1. Coloque los altavoces en el reposamanos y vuelva a poner los cuatro tornillos (dos de cada lado) que sujetan los altavoces al soporte del reposamanos.
2. Coloque el soporte del reposamanos (consulte [Sustitución del soporte del reposamanos](#)).
3. Sustituya la unidad de disco duro (consulte [Sustitución de la unidad de disco duro](#)).

4. Sustituya el reposamanos (consulte [Sustitución del reposamanos](#)).
5. Sustituya el teclado (consulte [Sustitución del teclado](#)).
6. Sustituya la batería (consulte [Sustitución de la batería](#)).

[Regresar a la página de contenido](#)

[Regresar a la página de contenido](#)

Placa base

Manual de servicio de Dell™ Inspiron™ 1011

- [Extracción de la placa base](#)
- [Sustitución de la placa base](#)
- [Introducción de la etiqueta de servicio en el BIOS](#)

AVISO: antes de trabajar en el interior del ordenador, siga las instrucciones de seguridad que se entregan con el ordenador. Para obtener información adicional sobre prácticas recomendadas de seguridad, visite la página de inicio sobre el cumplimiento de normativas en www.dell.com/regulatory_compliance.

PRECAUCIÓN: para evitar descargas electrostáticas, utilice una muñequera de conexión a tierra o toque periódicamente una superficie metálica no pintada.

PRECAUCIÓN: sólo un técnico certificado debe realizar reparaciones en el ordenador. La garantía no cubre los daños por reparaciones no autorizadas por Dell™.

PRECAUCIÓN: para evitar daños en la placa base, extraiga la batería principal (consulte [Extracción de la batería](#)) antes de trabajar en el interior del ordenador.

Extracción de la placa base

1. Siga las instrucciones del apartado [Antes de comenzar](#).
2. Extraiga la batería (consulte el apartado [Extracción de la batería](#)).
3. Extraiga la minitarjeta (consulte [Extracción de la minitarjeta](#)).
4. Extraiga el teclado (consulte [Extracción del teclado](#)).
5. Extraiga el reposamanos (consulte [Extracción del reposamanos](#)).
6. Extraiga la unidad de disco duro (consulte [Extracción de la unidad de disco duro](#)).
7. Extraiga el soporte del reposamanos (consulte [Extracción del soporte del reposamanos](#)).
8. Desconecte el cable del panel USB y de la tarjeta SIM, el cable del conector del adaptador de CA y el cable de la pantalla de sus respectivos conectores de la placa base.
9. Extraiga los dos tornillos que fijan la placa base a la base del ordenador.

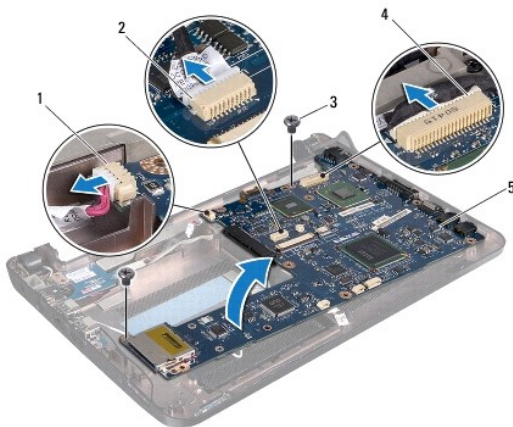

1 Conector del cable del adaptador de CA	2 Conector del cable USB y de la tarjeta SIM
3 Tornillos (2)	4 Conector del cable de la pantalla

10. Saque la placa base y déle la vuelta.
11. Extraiga el módulo de memoria (consulte [Extracción de los módulos de memoria](#)).
12. Extraiga la batería de tipo botón (consulte [Extracción de la batería de celda tipo botón](#)).

Sustitución de la placa base

1. Coloque la batería de celda tipo botón (consulte [Sustitución de la batería de celda tipo botón](#)).
2. Sustituya los módulos de memoria (consulte [Sustitución del módulo de memoria](#)).
3. Dé la vuelta a la placa base.
4. Sustituya los dos tornillos que fijan la placa base a la base del ordenador.
5. Conecte el cable del panel USB y de la tarjeta SIM, el cable del conector del adaptador de CA y el cable de la pantalla a sus respectivos conectores de la placa base.
6. Sustituya el soporte del reposamanos (consulte [Sustitución del soporte del reposamanos](#)).
7. Sustituya la unidad de disco duro (consulte [Sustitución de la unidad de disco duro](#)).
8. Sustituya el reposamanos (consulte [Sustitución del reposamanos](#)).
9. Coloque el teclado (consulte el apartado [Sustitución del teclado](#)).
10. Coloque la minitarjeta (consulte el apartado [Sustitución de la minitarjeta](#)).
11. Coloque la batería (consulte el apartado [Sustitución de la batería](#)).

 **PRECAUCIÓN:** antes de encender el ordenador, vuelva a colocar todos los tornillos y asegúrese de que no queda ninguno perdido dentro del ordenador. Si no lo hace, el ordenador podría llegar a estropearse.

12. Encienda el ordenador.

 **NOTA:** después de colocar la placa base, introduzca la etiqueta de servicio del ordenador en el BIOS de la placa base de repuesto.

13. Introduzca la etiqueta de servicio (consulte [Introducción de la etiqueta de servicio en el BIOS](#)).

Introducción de la etiqueta de servicio en el BIOS

1. Asegúrese de que el adaptador de CA está enchufado y de que la batería principal está instalada correctamente.
2. Encienda el ordenador.
3. Pulse <F2> durante la POST para abrir el programa de configuración del sistema.
4. Vaya hasta la pestaña de seguridad y escriba la etiqueta de servicio en el campo de **Etiqueta de servicio**.

[Regresar a la página de contenido](#)

Panel USB y de la tarjeta SIM

Manual de servicio de Dell™ Inspiron™ 1011

- [Extracción del panel USB y de la tarjeta SIM](#)
- [Sustitución del panel USB y de la tarjeta SIM](#)

⚠ AVISO: antes de trabajar en el interior del ordenador, siga las instrucciones de seguridad que se entregan con el ordenador. Para obtener información adicional sobre prácticas recomendadas de seguridad, visite la página de inicio sobre el cumplimiento de normativas en www.dell.com/regulatory_compliance.

⚠ PRECAUCIÓN: para evitar descargas electrostáticas, utilice una muñequera de conexión a tierra o toque periódicamente una superficie metálica no pintada.

⚠ PRECAUCIÓN: sólo un técnico certificado debe realizar reparaciones en el ordenador. La garantía no cubre los daños por reparaciones no autorizadas por Dell™.

⚠ PRECAUCIÓN: para evitar daños en la placa base, extraiga la batería principal (consulte [Extracción de la batería](#)) antes de trabajar en el interior del ordenador.

Extracción del panel USB y de la tarjeta SIM

1. Siga las instrucciones del apartado [Antes de comenzar](#).
2. Extraiga la batería (consulte [Extracción de la batería](#)).
3. Extraiga el teclado (consulte [Extracción del teclado](#)).
4. Extraiga el reposamanos (consulte [Extracción del reposamanos](#)).
5. Extraiga la unidad de disco duro (consulte [Extracción de la unidad de disco duro](#)).
6. Retire el soporte del reposamanos (consulte [Extracción del soporte del reposamanos](#)).
7. Desconecte el cable del panel USB y de la tarjeta SIM del conector de la placa base.
8. Quite el tornillo que fija el panel USB y de la tarjeta SIM a la base del ordenador.
9. Levante el panel de la base.

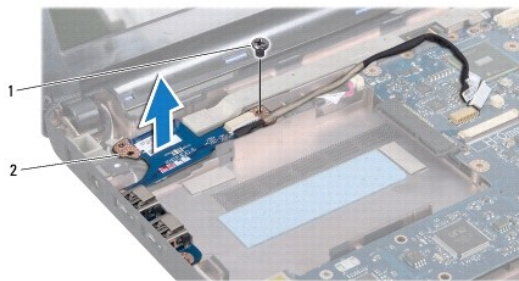

1	Tornillo	2	Panel USB y de la tarjeta SIM
---	----------	---	-------------------------------

Sustitución del panel USB y de la tarjeta SIM

1. Alinee los agujeros del panel USB y de la tarjeta SIM con las protuberancias de la base del ordenador.
2. Sustituya el tornillo que fija el panel USB y de la tarjeta SIM a la base del ordenador.

3. Conecte el cable del panel USB y de la tarjeta SIM al conector de la placa base.
 4. Sustituya el soporte del reposamanos (consulte [Sustitución del soporte del reposamanos](#)).
 5. Sustituya la unidad de disco duro (consulte [Sustitución de la unidad de disco duro](#)).
 6. Sustituya el reposamanos (consulte [Sustitución del reposamanos](#)).
 7. Sustituya el teclado (consulte [Sustitución del teclado](#)).
 8. Sustituya la batería (consulte [Sustitución de la batería](#)).
-

[Regresar a la página de contenido](#)